

Rysunek gabarytowy agregatu SKA.4.01 + 1,10 kW (1~)

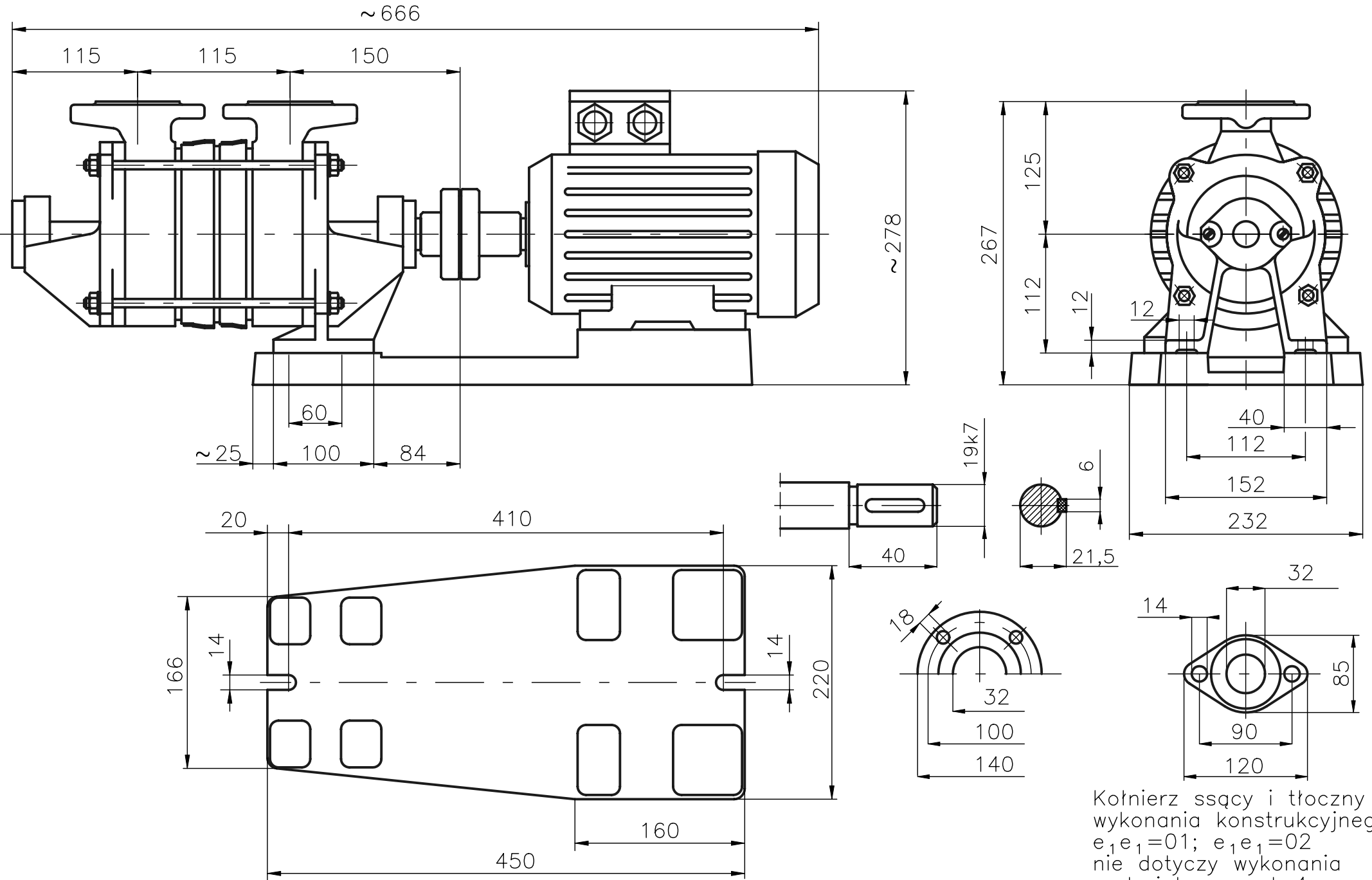

Kołnierz ssący i tłoczny dla wykonania konstrukcyjnego $e_1e_1=01$; $e_1e_1=02$ nie dotyczy wykonania materiałowego $d=4$